

Kojce przyjazne
dla psów

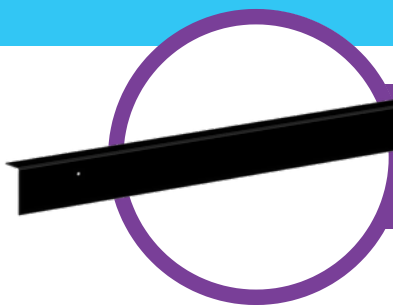

Ax10



Bx3

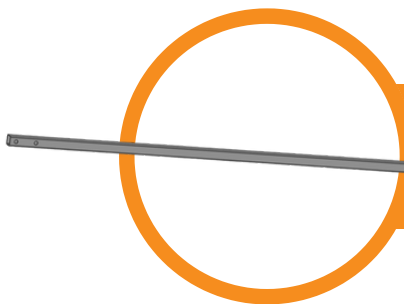

Cx10



Dx5

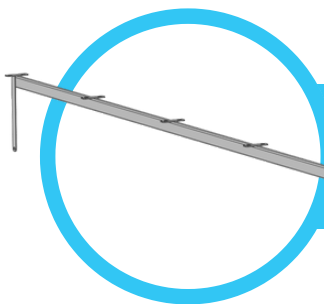

Ex4

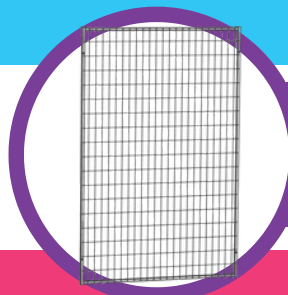

Fx9

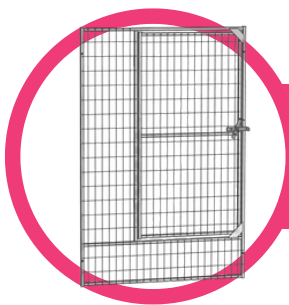

Gx1

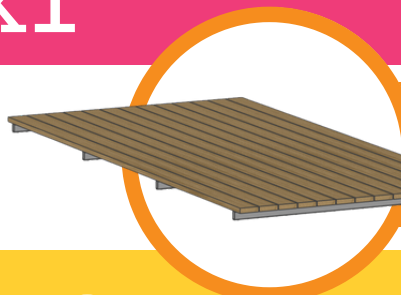

Hx3



Ix40

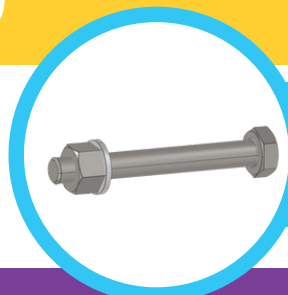

Jx20



Kx26



Lx20



Mx30

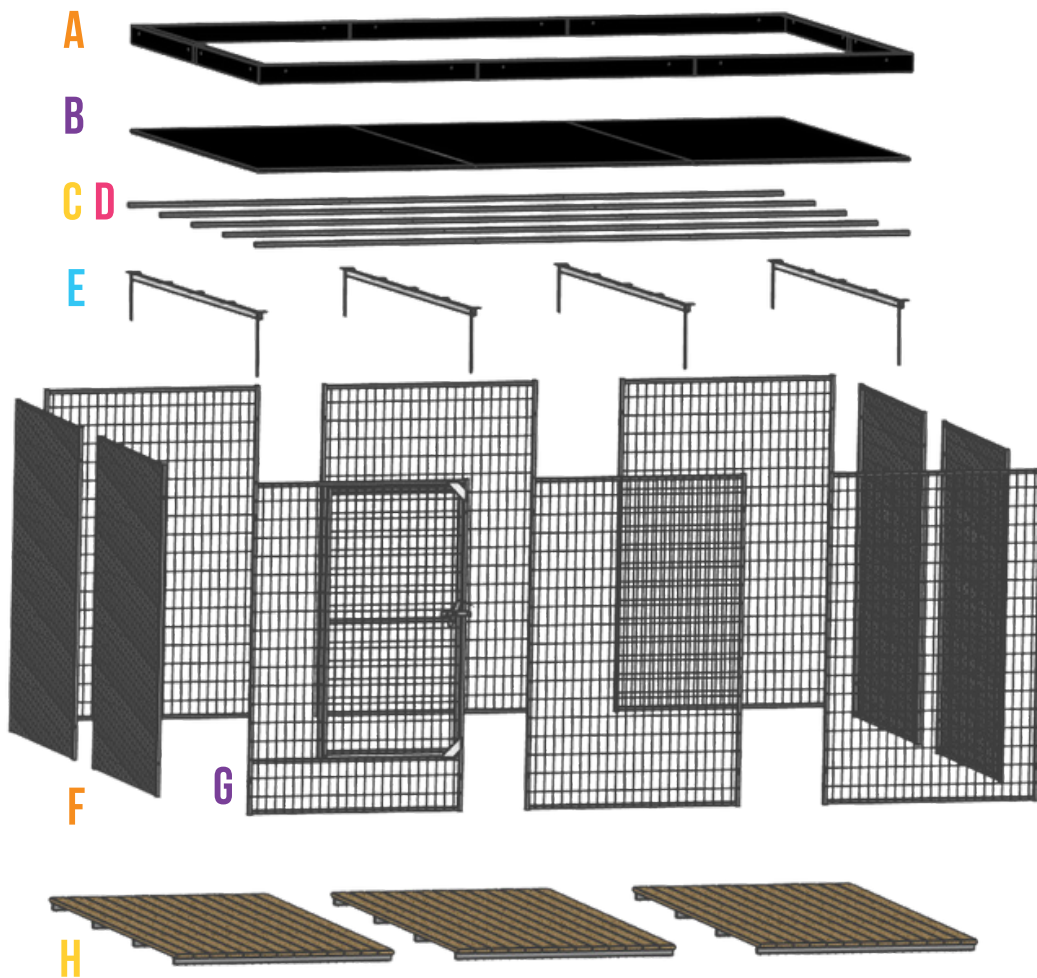

13MM

5MM

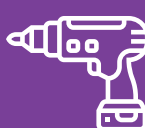

Kojec LILI LIGHT
ROZMIAR:

S

Podłoże powinno być wyziomowane

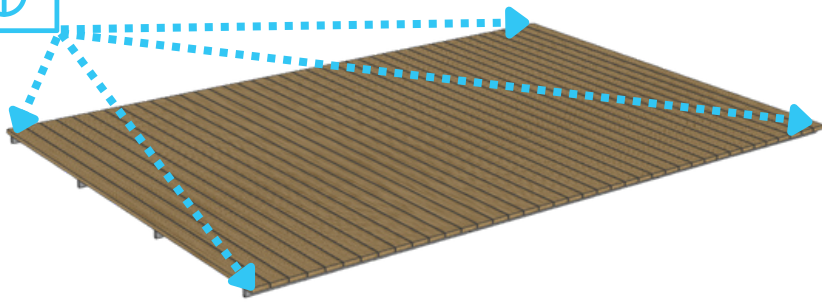

^H
1

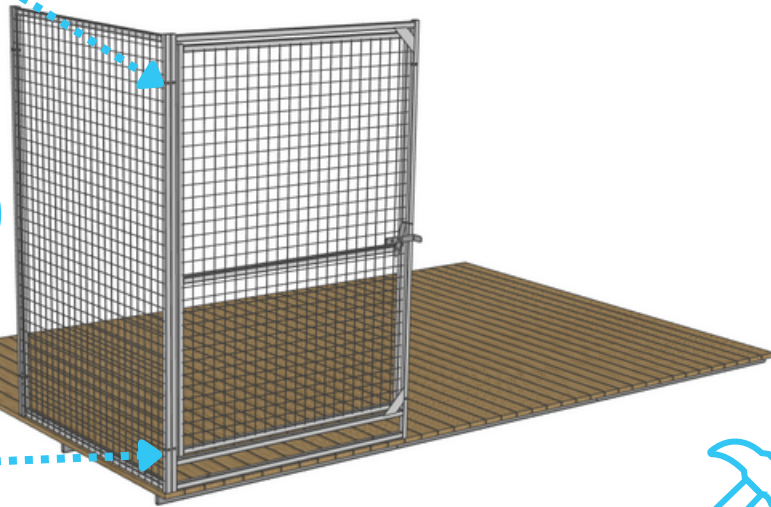
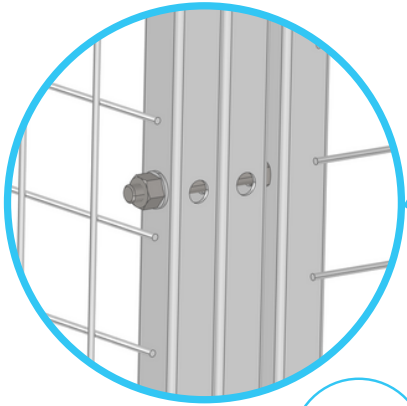

^{FGJ}
2

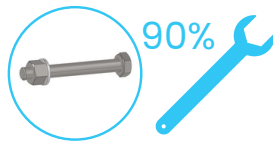

xFL

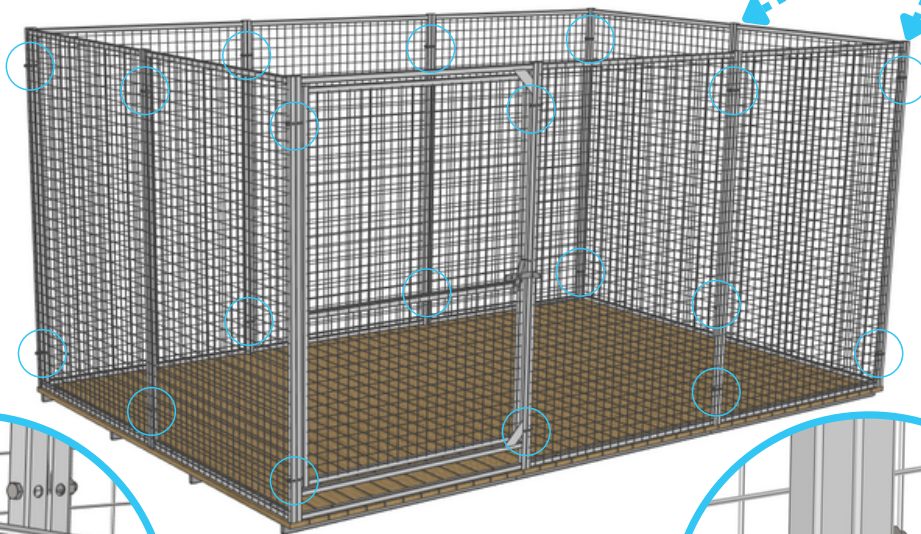

^{FJ}
3

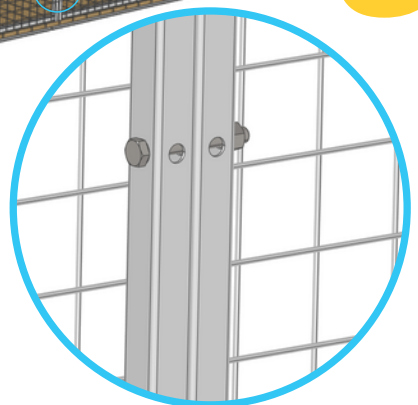
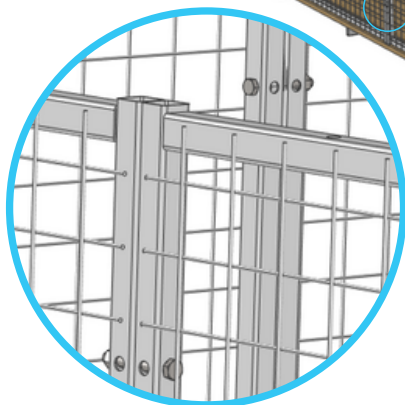

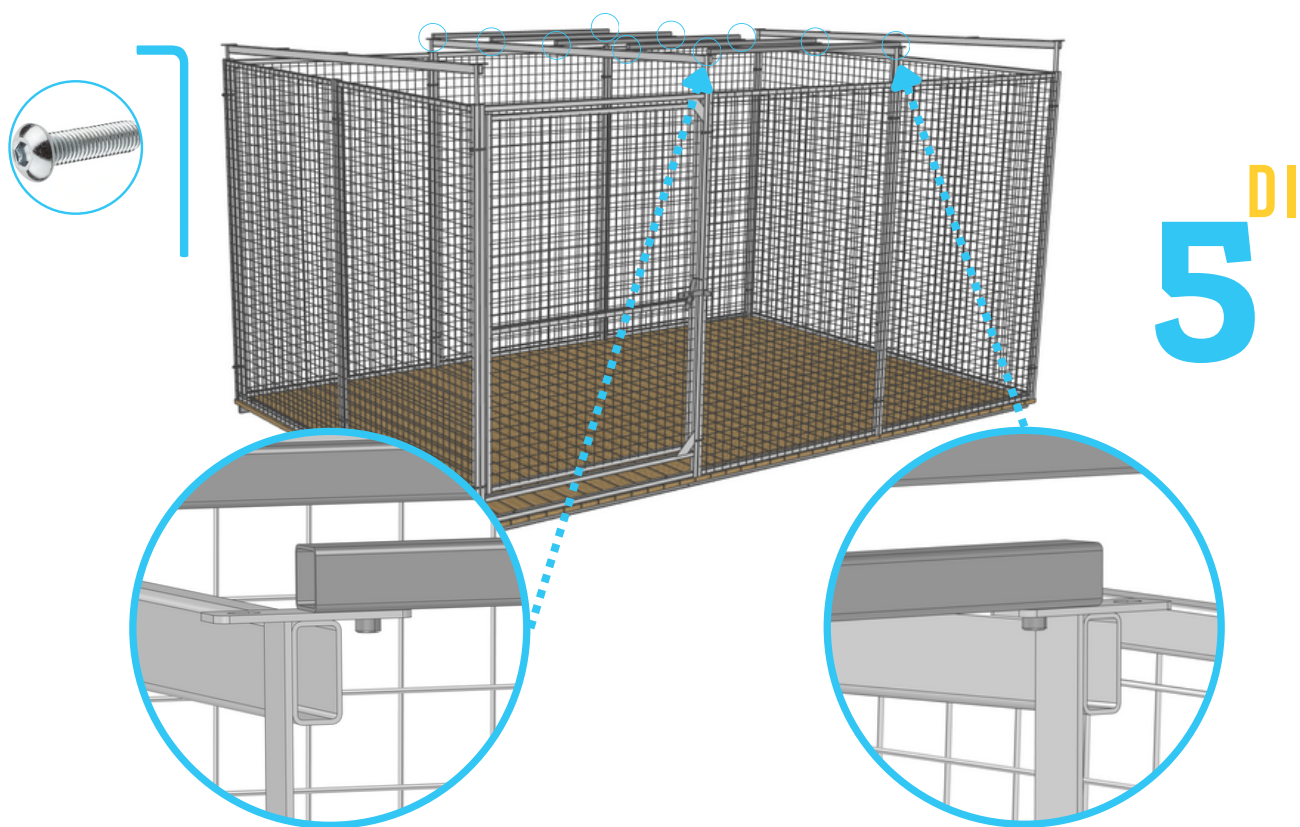
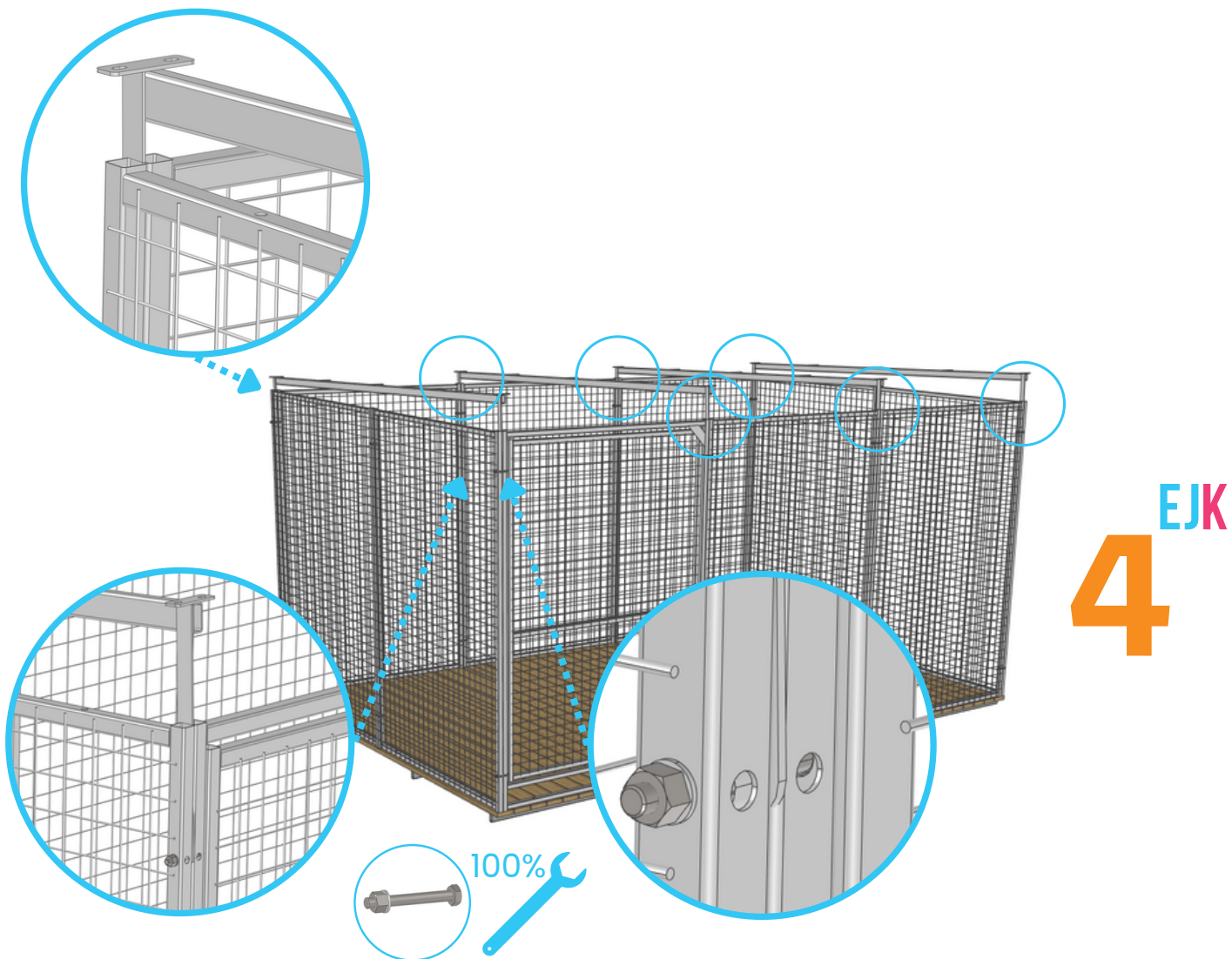

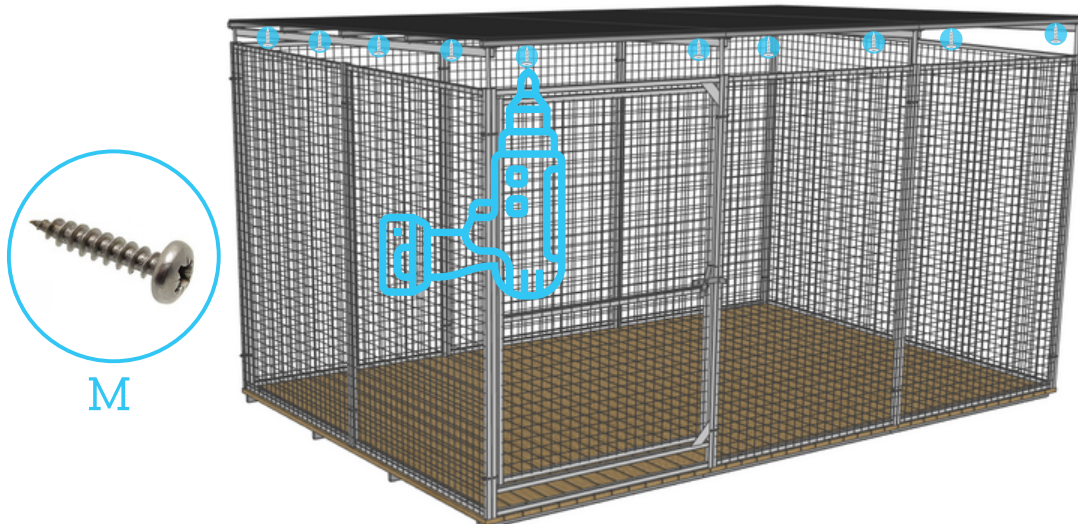
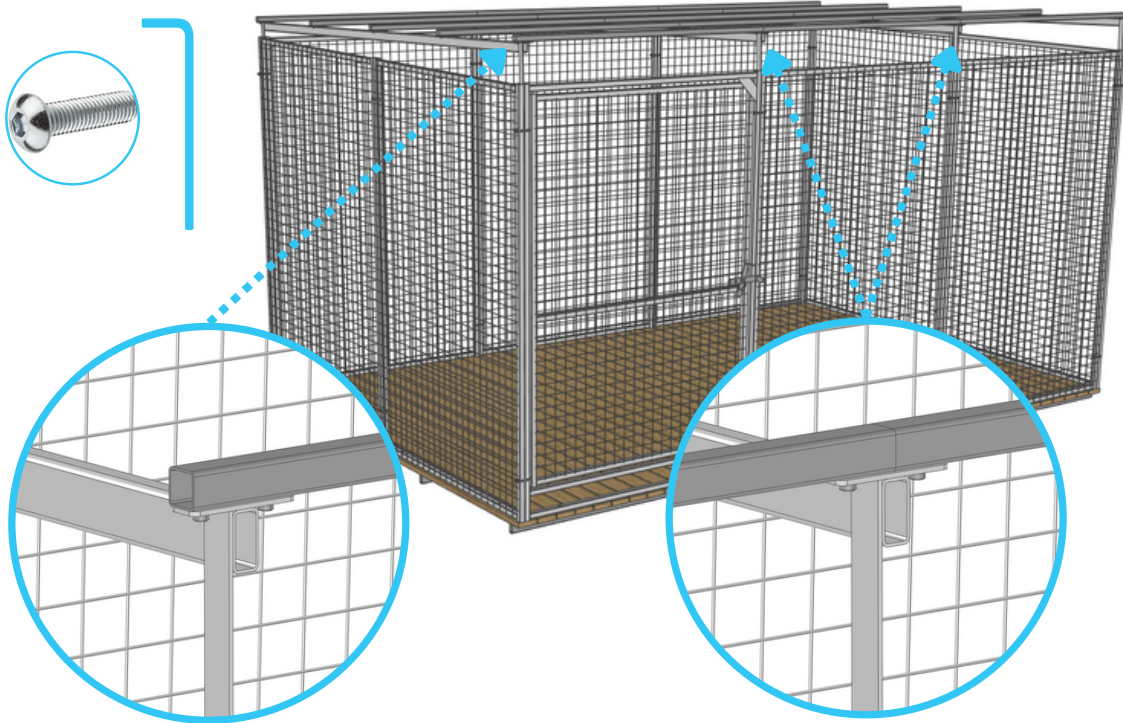

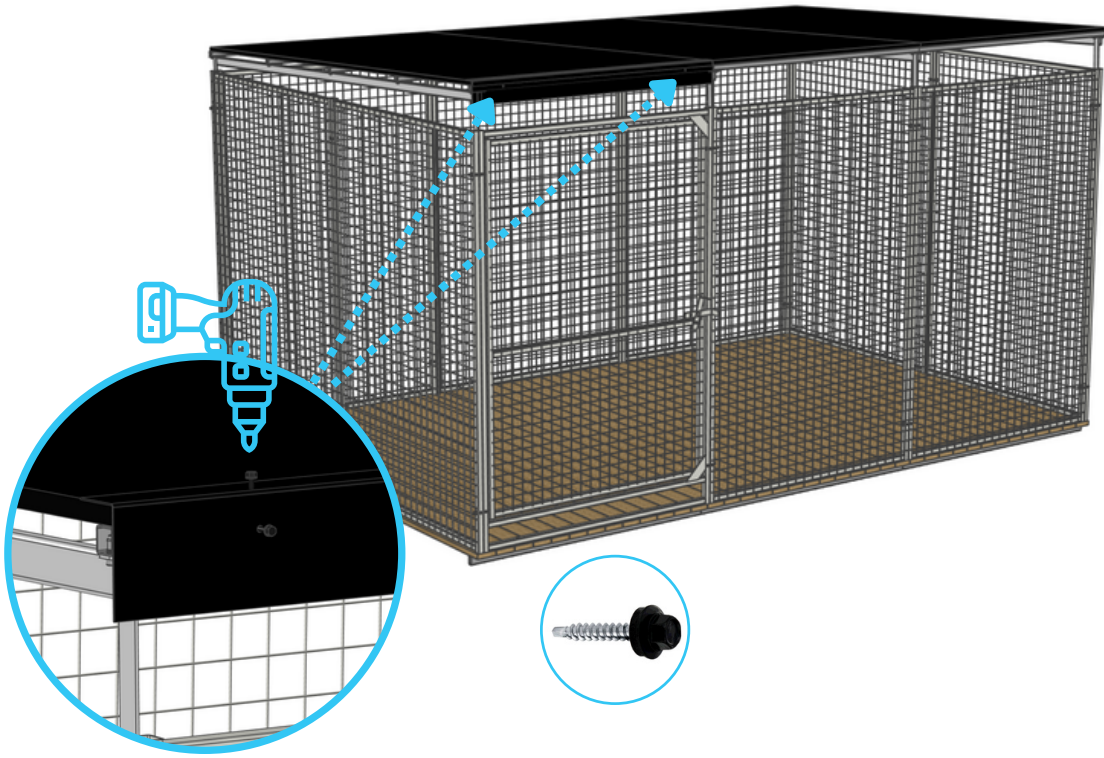

9^{AL}

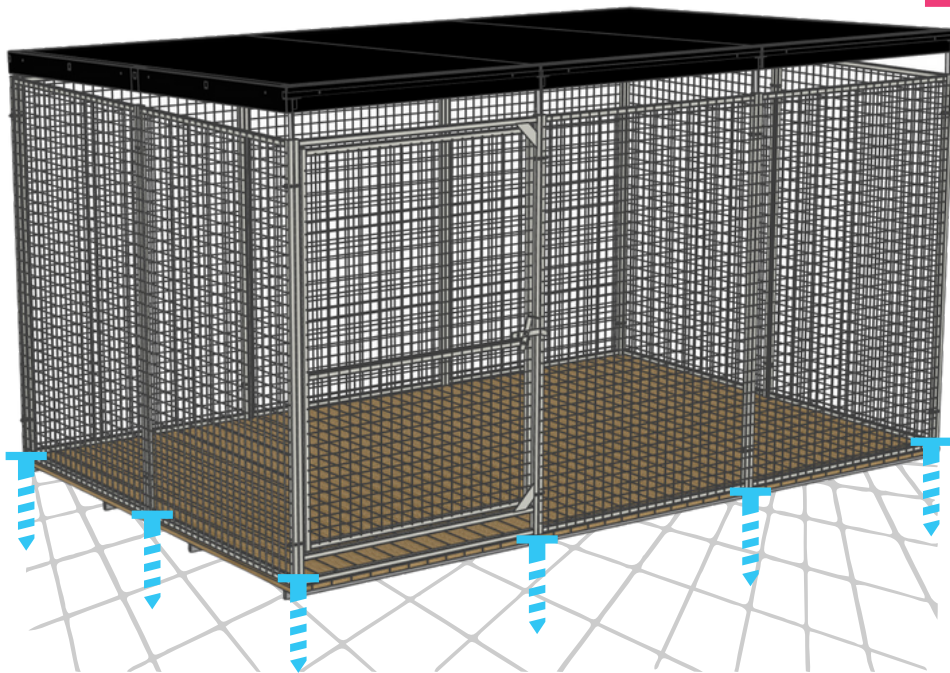

10^{AK}

Konserwacja i czyszczenie

Przed przystąpieniem do prac należy zaopatrzyć się w odpowiednie narzędzia (np. butelka ze spryskiwaczem, miękkie czyściwo), oraz w środki ochrony osobistej, w szczególności rękawiczki.

Panele ocynkowane:

- 1.** Zalecamy dostosować częstotliwość czyszczenia paneli kojca do szybkości gromadzenia się na nich brudu. Zabrudzenie powierzchni, szczególnie materiałem biologicznym ma wpływ na czas pojawienia się korozji i skraca żywotność produktu.
- 2.** Do czyszczenia należy używać środków o neutralnym pH oraz wyłącznie miękkich materiałów. Nie wolno stosować agresywnych środków na bazie kwasów lub zasad, oraz rozpuszczalników organicznych.
- 3.** Dozwolone jest użycie myjki ciśnieniowej, należy jednak zachować odpowiednią odległość dyszy od czyszczonych elementów.
- 4.** Podczas czyszczenia paneli kojca należy zwrócić uwagę na ewentualne uszkodzenia powierzchni cynkowej i dokonać jej naprawy używając wysokocynkowej farby zgodnie z instrukcją producenta farby

Podłoga:

- 1.** Z elementów drewnianych należy usuwać na bieżąco odchody, resztki pożywienia, roślin, glebę. Okresowo, w zależności od szybkości powstawania zabrudzeń, należy umyć całą podłogę za pomocą delikatnych środków (np. szare mydło) i szczotki. Bardziej uporczywe zabrudzenia można usunąć myjką ciśnieniową.
- 2.** Co najmniej raz w roku (zalecamy dwa razy) należy umyć, wysuszyć, oraz wyszlifować podłogę papierem ściernym przechodząc od gradacji P40 do P80, następnie olejować.